

配置図 1/600

特記事項

- ・本工事は防衛省2級防音工事の防音量を満たすよう改修すること。
- ・図面に記載されていない事項は、防衛施設周辺防音事業工事標準仕方書(令和元年版)によるものとする。
- ・建具の耐風圧、気密性、水密性等については、性能を有することを証明する書類を提出し、監督員の承諾を受けること。
- ・既存サッシ解体後の開口部は、作業後はコンパネ等で養生し侵入防止策を施すこと。
- ・閉園施設のため工事中の防犯対策等について徹底し、責任をもって管理すること。

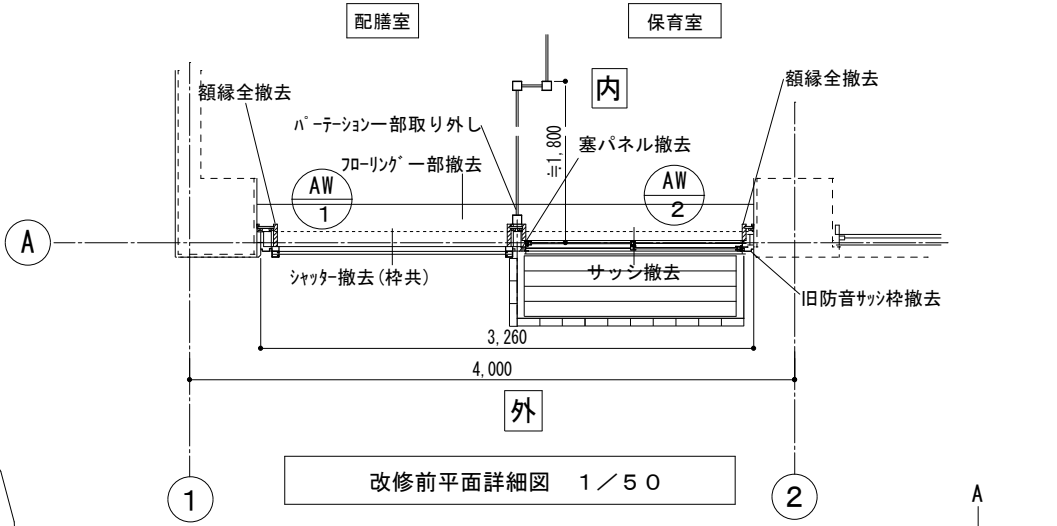

改修前平面詳細図 1/50

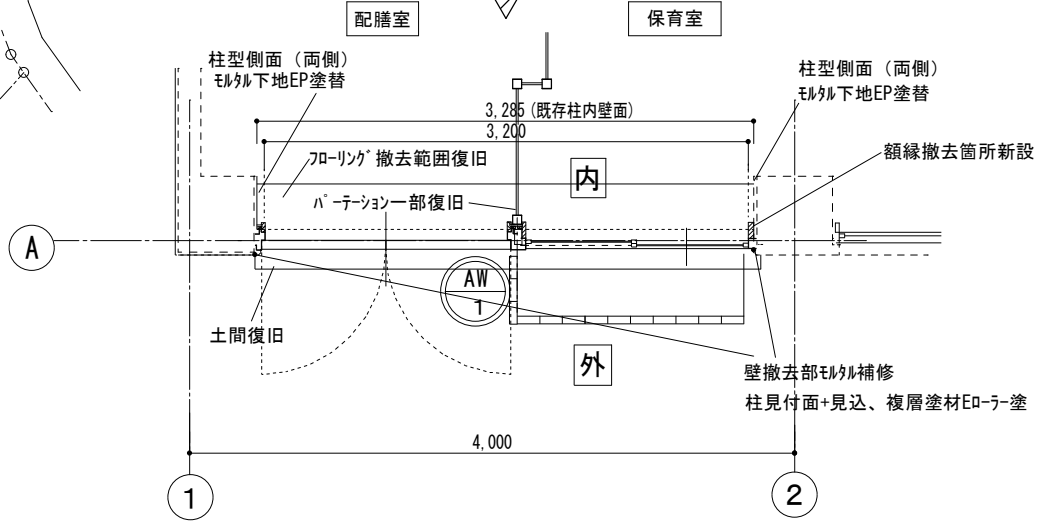
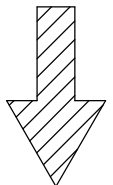

改修後平面詳細図 1/50

※既存サッシ解体後、現場寸法確認の上施工図を作成すること

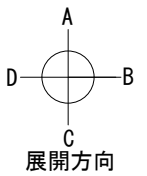

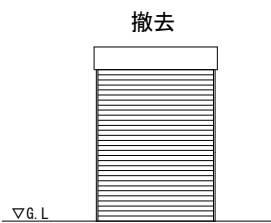
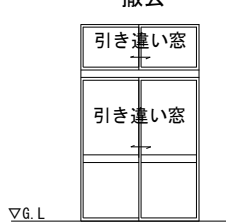
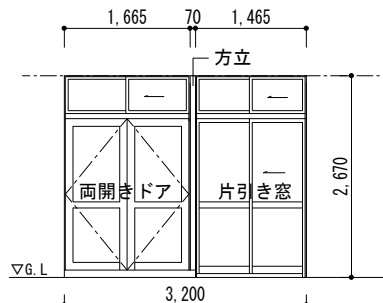
	改修前 建具表		1/100		改修後 建具表		1/100	
符号	AW 1 シャッター付出入口		AW 2 ランマ付引き違い戸		AW 1 ランマ付片引戸ランマ付両開き戸			
形状	 <p>撤去</p> <p>▽G.L</p>		 <p>撤去</p> <p>引き違い窓</p> <p>引き違い窓</p> <p>▽G.L</p>		 <p>1.665 70 1.465</p> <p>方立</p> <p>両開きドア</p> <p>片引き窓</p> <p>▽G.L</p> <p>3.200</p> <p>2.670</p> <p>※解体後開口寸法確認のうえ製作のこと</p>			
設置場所・数量	配膳室	1箇所	保育室	1箇所	保育室・配膳室	1箇所		
材質・見込	アルミ		アルミ		アルミ 見込み70			
仕上・ガラス	焼付塗装鋼板スラット t=0.8mm		透明強化4mm		透明強化硝子 t=4mm			
金物・その他	外部三方アルミ額縁等 すべて撤去 シャッター枠、ケース、床見切り すべて撤去		三方、サッシ枠、下枠すべて撤去		耐風圧：S-5 気密：A-4 水密：W-5 防音量：28db以上 可動網戸（ランマ除却） 付属金物一式 ※防音認定シール貼り（1枚毎）			

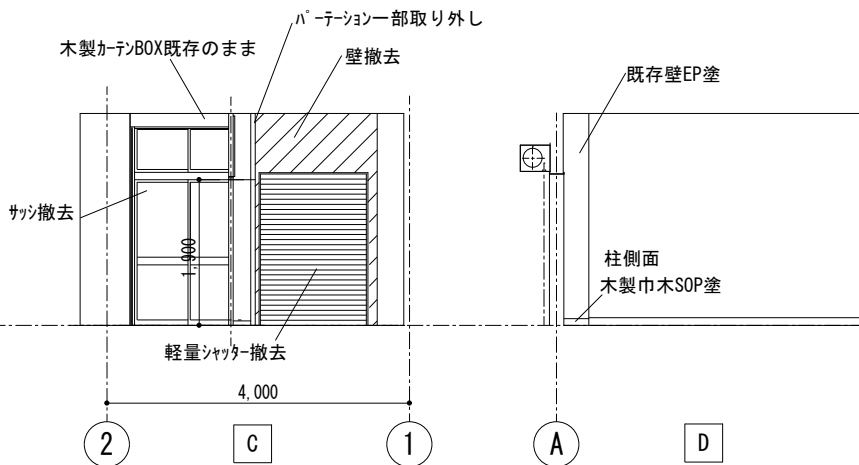

改修前展開図 1/100

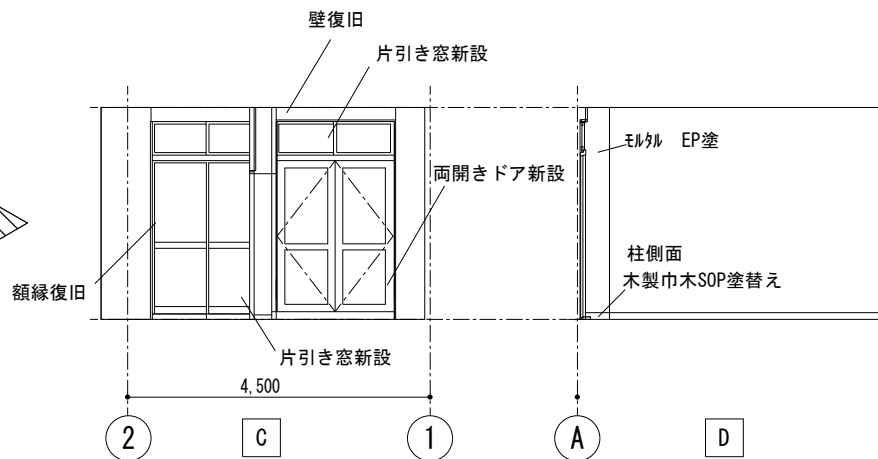
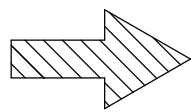

改修後展開図 1/100

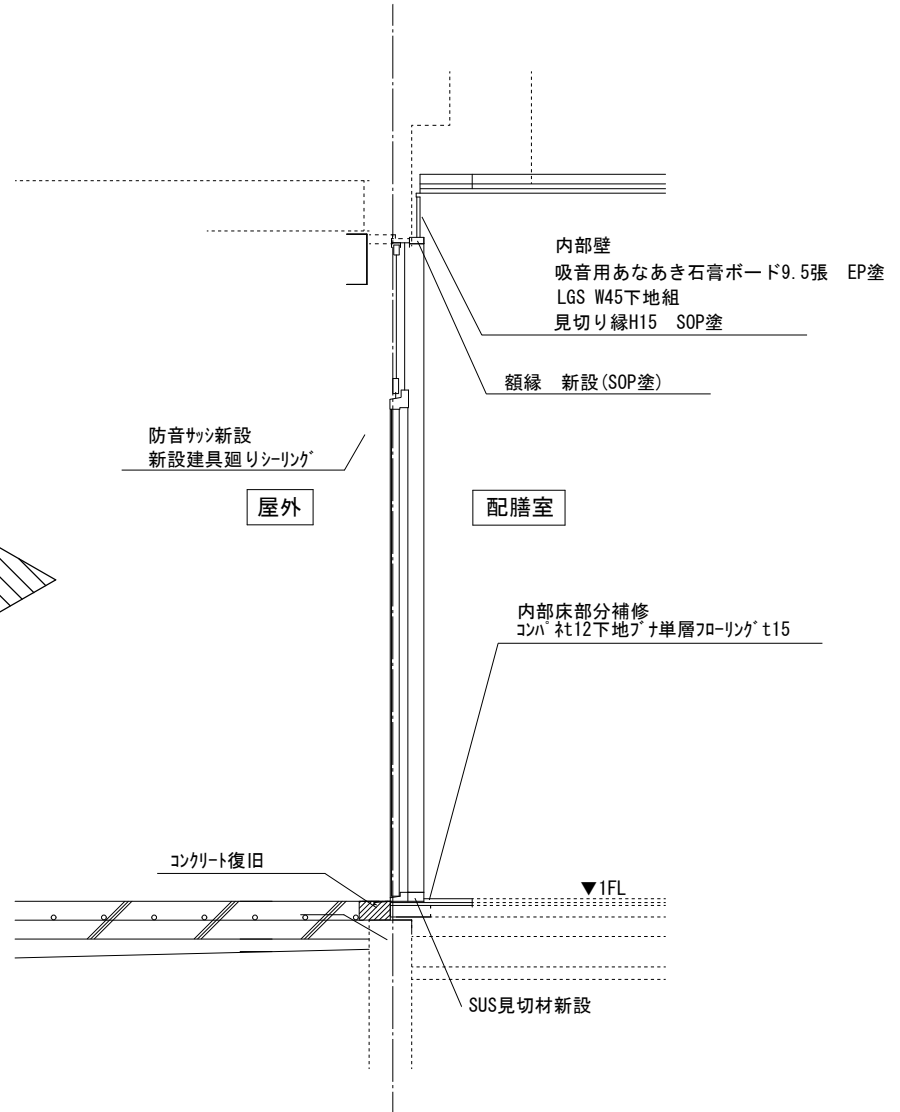
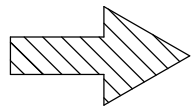
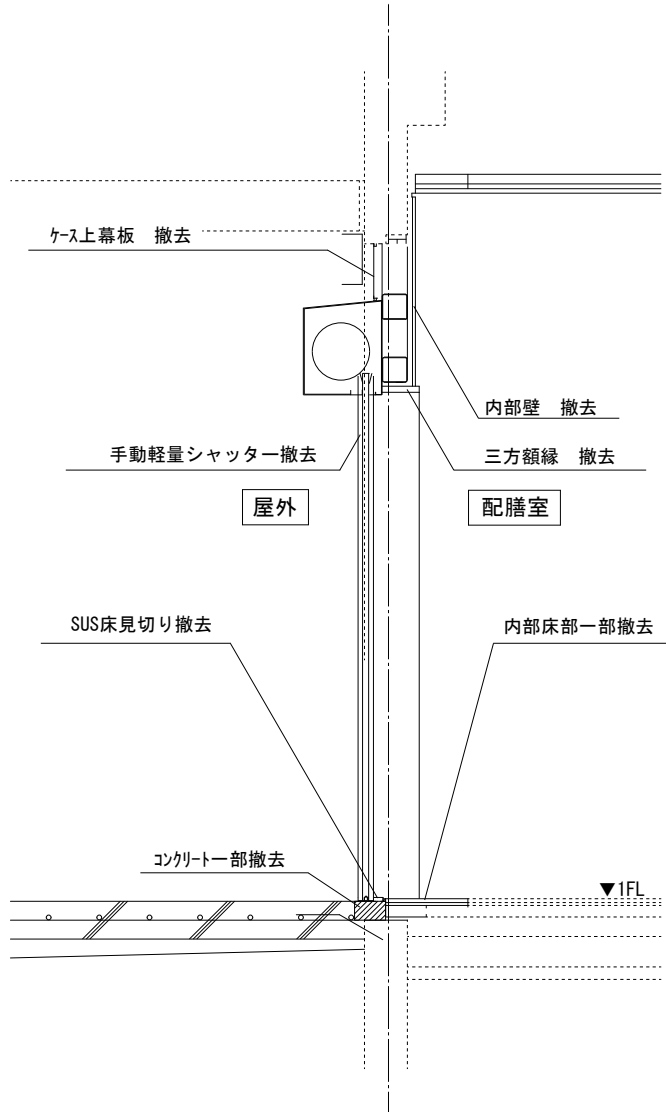

※取付位置、寸法等現場合わせ

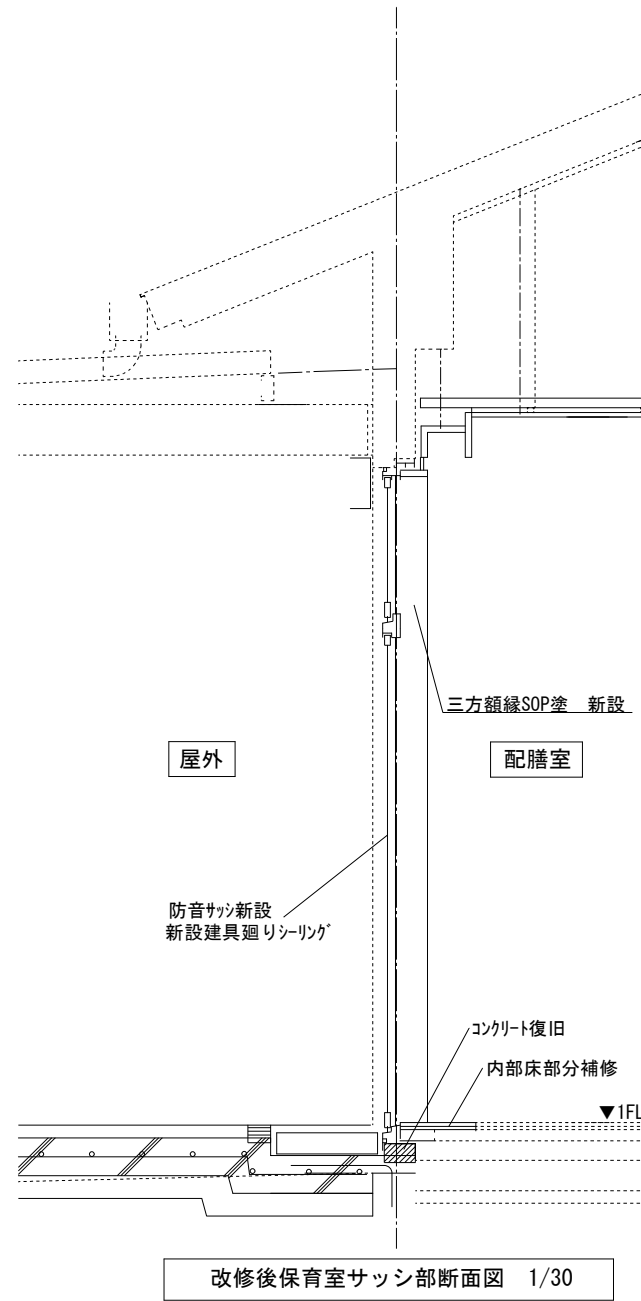
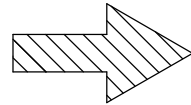
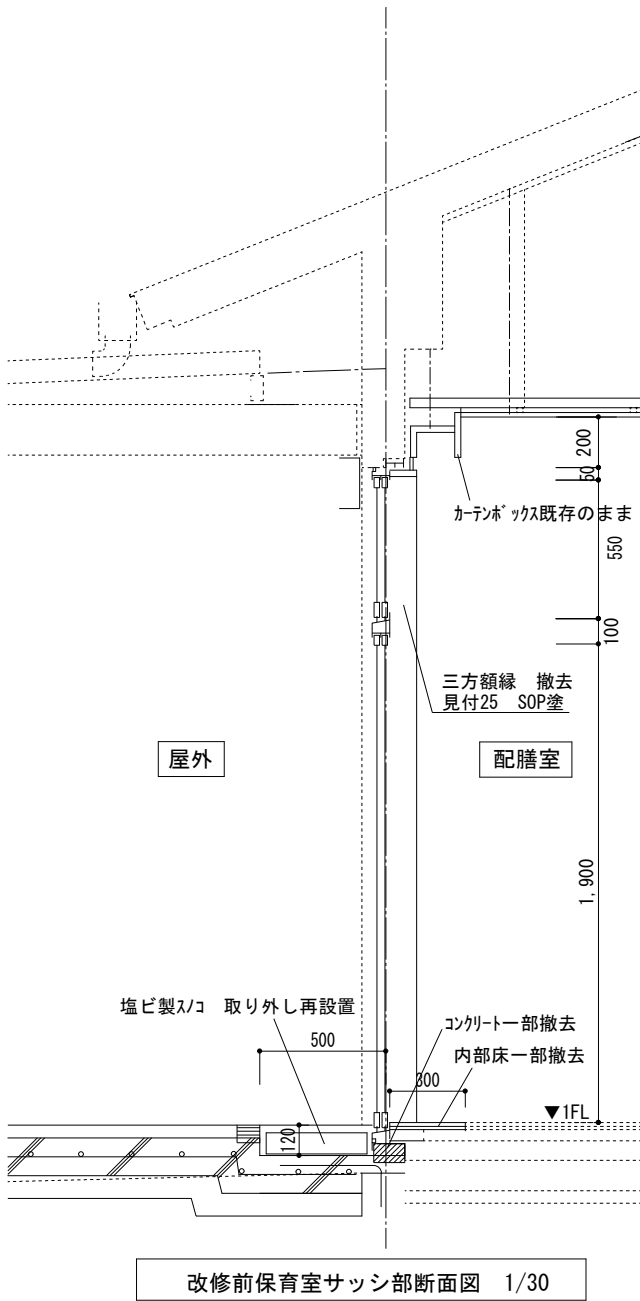

※取付位置、寸法等現場合わせ