

特記事項

- ・本工事は防衛省2級防音工事の防音量を満たすよう改修すること。
- ・図面に記載されていない事項は、防衛施設周辺防音事業工事標準仕方書(令和元年版)によるものとする。
- ・建具の耐風圧、気密性、水密性等については、性能を有することを証明する書類を提出し、監督員の承諾を受けること。
- ・既存サッシ解体後の開口部は、作業後はコンパネ等で養生し侵入防止策を施すこと。
- ・閉園施設のため工事中の防犯対策等について徹底し、責任をもって管理すること。

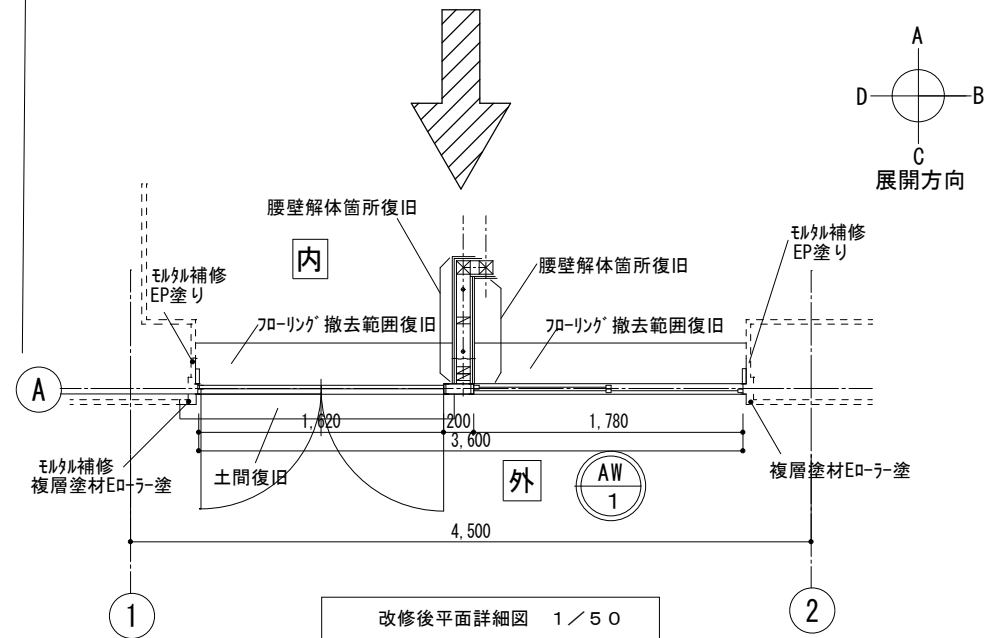
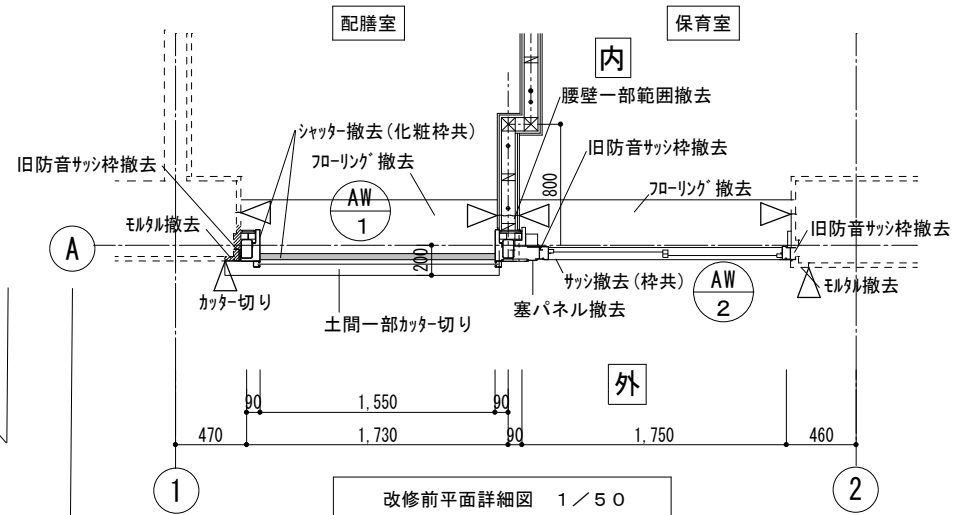
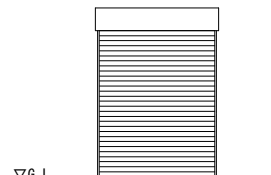
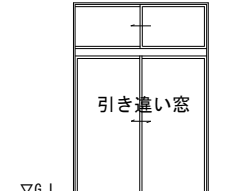
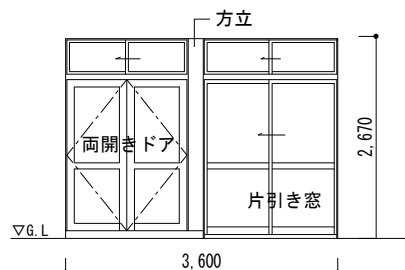

	改修前 建具表 1/100		改修後 建具表 1/100	
符号	AW 1 シャッター付出入口		AW 2 ランマ付引き違い戸	
形状	<p>撤去</p> 		<p>撤去</p> <p>片引き窓</p>  <p>引き違い窓</p>  <p>※解体後開口寸法確認のうえ製作のこと</p>	
設置場所・数量	配膳室	1箇所	保育室	1箇所
材質・見込	アルミ		アルミ	
仕上・ガラス	焼付塗装鋼板スラット t=0.8mm		透明5mm	
金物・その他	外部三方アルミ額縁等 すべて撤去 シャッター枠、ケース、床見切り すべて撤去		三方、サッシ枠、下枠すべて撤去	
			耐風圧：S-5 気密：A-4 水密：W-5 防音量：28db以上 可動網戸（ランマ除却） 付属金物一式 ※防音認定シール貼り（1枚毎）	

腰壁 一部撤去

サッシ撤去

壁・シャッター撤去

シャッター撤去

モルタル撤去

照明スイッチ取り外し再取り付け

床：フローリング t=12

2

1

A

4,500

C

D

改修前展開図 1/100

垂れ壁部分補修

一部壁モルタルEP塗補修

防音サッシ新設

3,600

2

1

A

C

D

改修後展開図 1/100

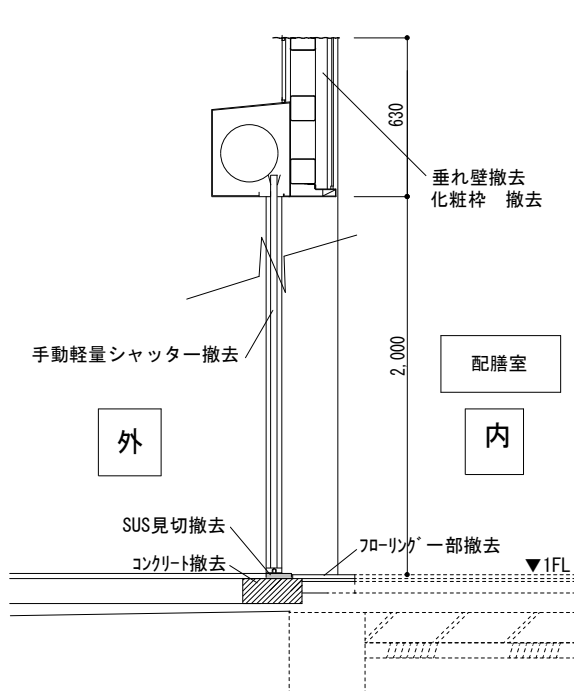

改修前配膳室側サッシ部断面図 1/30

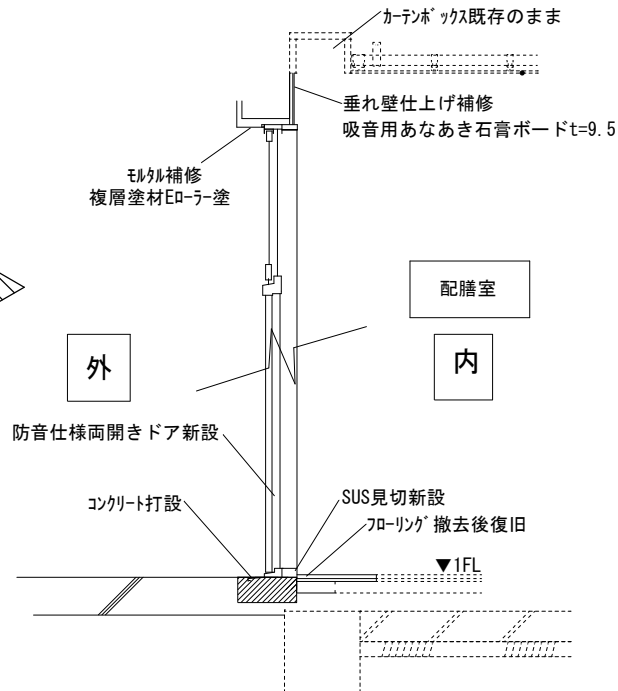
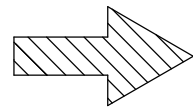

改修後配膳室側サッシ部断面図 1/30

※取付位置、寸法等現場合わせ

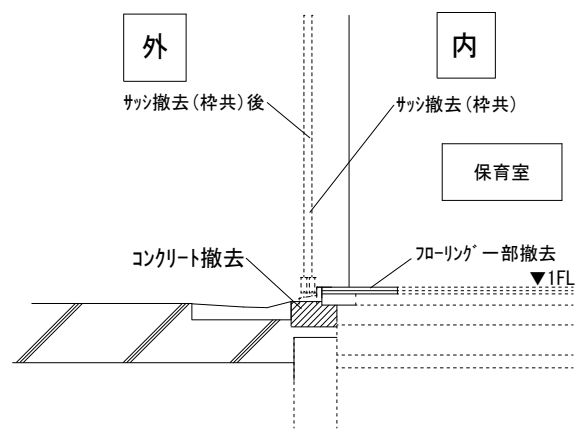

改修前保育室サッシ部断面図 1/30

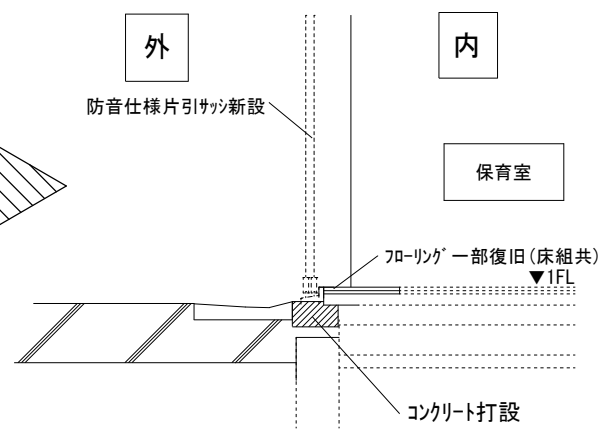
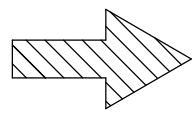

改修後保育室サッシ部断面図 1/30

※取付位置、寸法等現場合わせ